

TZ-150

Einbausystem für die flexible Beleuchtung. Multifunktional und anpassbar: Durch die mögliche Kombination von Allgemein- und Akzentbeleuchtung lassen sich eine Vielzahl von Beleuchtungsszenarien realisieren. Darüber hinaus kann das TZ-150 System für weitere Komponenten wie beispielsweise Notleuchten oder Lautsprecher genutzt werden. Die werkzeuglose Montage der einzelnen Elemente ermöglicht eine einfache Umgestaltung des Systems.

Recessed system for flexible illumination. Multi-functional and adaptable: The combination of general lighting and spot lights allows for the creation of a multitude of different lighting applications. Further, the TZ-150 system can be used for additional installations such as emergency signs or speakers. Due to the tool-free installation of the lighting modules, the system can easily be regrouped at the place of installation.

Système encastrable pour un éclairage flexible. Multifonctionnel et adaptable: par la combinaison possible d'un éclairage général et d'un éclairage accentué, une multitude de scénarios d'éclairage peuvent être réalisés. De plus, le système TZ-150 peut être utilisé pour d'autres composants, comme par exemple, des enseignes lumineuses de secours ou des hauts-parleurs. Le montage sans outil des différents éléments permet un aménagement simple du système.



TZ-150



- Einbaukanal aus Gipskarton für den randlosen Einbau in Gipskartondecken
- Aufnahme von Leuchten und Strahlern auf mehreren Ebenen
- 3-Phasen-Stromschiene für den elektrischen Anschluss mit 3-Phasen-Adapter
- Verschiedenste Leuchten, Strahler und Blindabdeckungen für bedarfsgerechtes Einsetzen und problemloses Versetzen

- Recessed gypsum mounting channel for seamless installation in plasterboard ceilings
- Placement of lights and spots on several levels
- 3-phase power track for electrical connection using a 3-phase adapter
- Various lights, spots and blank elements can effortlessly be (re-)located as needed

- Profilé encastrable en placoplâtre pour un montage bord à bord dans des plafonds en placoplâtre
- Positionnement des luminaires et des spots sur plusieurs niveaux
- Barre conductrice à 3 phases pour raccordement électrique avec adaptateur à 3 phases
- Luminaires, spots et caches d'obturation pour pose selon le besoin et déplacement facile

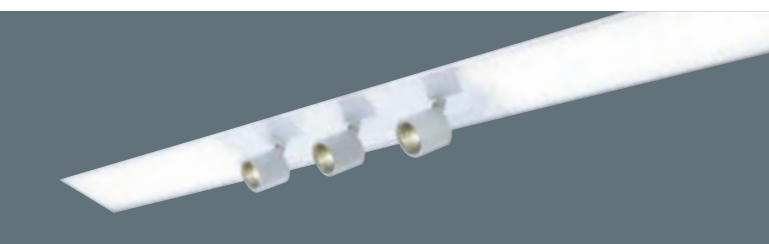
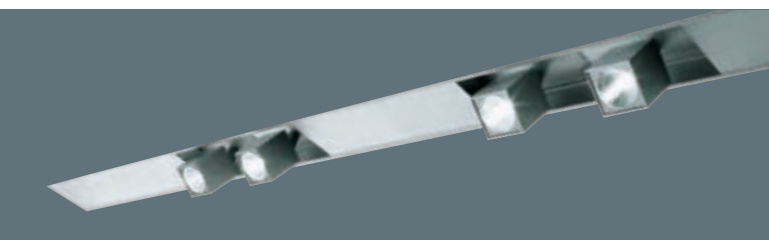

Systemleuchte | System light | Luminaire du système

- Leuchtgehäuse glanzweiß ähnlich RAL 9016
- Mit Acrylscheibe weiß oder Kegelenblendungsprisma
- Mit Euro-Adapter (3-Phasen)
- Housing glossy white similar RAL 9016
- With acrylic plate white or de-glaring prism
- With euro-adaptor (3-phases)
- With electronic ballast (EVG)
- Boîtier luminaire blanc brillant similaire RAL 9016
- Avec vitre acrylique blanche ou prisme anti-éblouissement
- Avec adaptateur euro (3 phases)
- Avec adaptateur électronique (EVG)



900 x 175 mm
1 x T16, 21/39 W, G5 3,8 kg
43501.14 EVG

1200 x 175 mm
1 x T16, 28/54 W, G5 5,1 kg
43502.14 EVG

Die erforderliche Acrylscheibe oder das Kegelenblendungsprisma bitte separat bestellen

Please order the necessary acrylic plate or de-glaring-prism separately
Merci de commander séparément la vitre acrylique ou le prisme anti-éblouissement

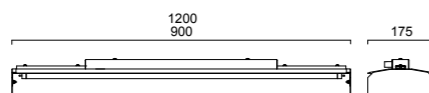

Acrylscheibe weiß
Acrylic plate white
Vitre acrylique blanc
900 x 175 mm 0,6 kg
4079
1200 x 175 mm 0,8 kg
4077

Kegelenblendungsprisma
De-glaring prism
Prisme anti-éblouissement
900 x 175 mm 0,6 kg
4080
1200 x 175 mm 0,8 kg
4078

LED mit Farbsteuerung auf Anfrage
LED with colour control system on request
LED avec système de contrôle des couleurs sur demande

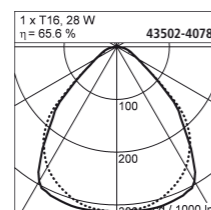
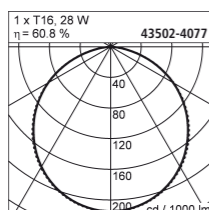

Strahler | Spotlight | Spot

- Leuchtgehäuse glanzweiß ähnlich RAL 9016 oder silbergrau
- Strahler dreh- und schwenkbar
- Mit Euro Adapter (3-Phasen)
- Mit elektronischem Trafo
- Housing glossy white similar RAL 9016 or silver grey
- Spotlight rotatable and tiltable
- With euro-adaptor (3-phases)
- With electronic transformer
- Boîtier luminaire blanc brillant similaire RAL 9016 ou gris argenté
- Spot à pivoter et à incliner
- Avec adaptateur euro (3 phases)
- Avec transformateur électronique

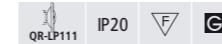

L 300 x B 175 mm
1 x QR-LP111, 50 W, G53 1,8 kg
15069.14 glanzweiß / glossy white / blanc brillant
15069.46 silbergrau / silver grey / gris-argenté

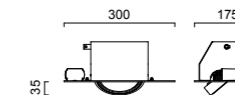

L 600 x B 175 mm
2 x QR-LP111, 50 W, G53 2,9 kg
25070.14 glanzweiß / glossy white / blanc brillant
25070.46 silbergrau / silver grey / gris-argenté

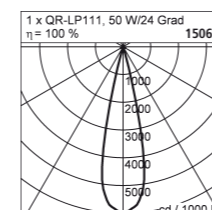
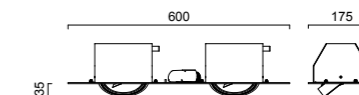

TZ-150

Strahler | Spotlight | Spot

- Leuchtgehäuse glanzweiß ähnlich RAL 9016 oder silbergrau
 - Strahler dreh- und schwenkbar
 - Mit Euro Adapter (3-Phasen)
 - Mit EVG
 - Inklusive UV-Sicherheitsglas
 - Inklusive Flood 52° und Spot 12° Reflektor
- Housing glossy white similar RAL 9016 or silver grey
 - Spotlight rotatable and tiltable
 - With euro-adapter (3-phases)
 - With electronic ballast (EVG)
 - Including UV safety glass
 - Including Flood 52° and Spot 12° reflector
- Boîtier luminaire blanc brillant similaire RAL 9016 ou gris argenté
 - Spot à pivoter et à incliner
 - Avec adaptateur euro (3 phases)
 - Avec ballast électronique (EVG)
 - Avec verre de sécurité anti-UV
 - Avec cascade de lumière 52° et spot 12° réflecteur



1 x HIT-TC-CE, 20 W, PGJ5 1,6 kg
15035.14 glanzweiß / glossy white / blanc brillant
15035.46 silbergrau / silver grey / gris-argenté

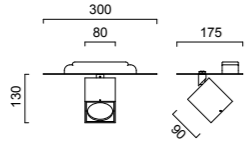

1 x HIT-TC-CE, 35 W, G8,5 2,2 kg
15036.14 glanzweiß / glossy white / blanc brillant
15036.46 silbergrau / silver grey / gris-argenté

1 x HIT-TC-CE, 70 W, G8,5 2,2 kg
15037.14 glanzweiß / glossy white / blanc brillant
15037.46 silbergrau / silver grey / gris-argenté

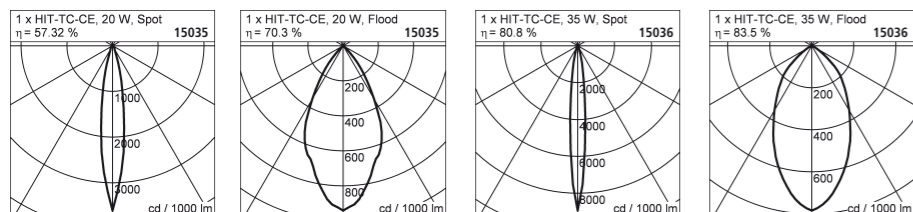
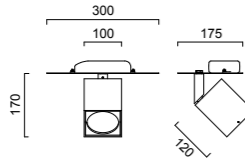

1 x HIT-TC-CE, 20 W, PGJ5 1,6 kg
15044.14 glanzweiß / glossy white / blanc brillant
15044.46 silbergrau / silver grey / gris-argenté

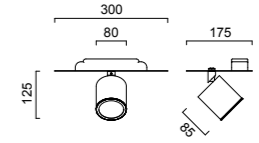

1 x HIT-TC-CE, 35 W, G8,5 2,2 kg
15045.14 glanzweiß / glossy white / blanc brillant
15045.46 silbergrau / silver grey / gris-argenté

1 x HIT-TC-CE, 70 W, G8,5 2,2 kg
15046.14 glanzweiß / glossy white / blanc brillant
15046.46 silbergrau / silver grey / gris-argenté

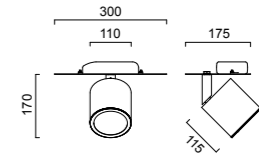

mit Glas satiniert
 with Glass satinised
 avec Verre satiné



1 x HIT-TC-CE, 20 W, PGJ5 1,6 kg
15061.14 glanzweiß / glossy white / blanc brillant
15061.46 silbergrau / silver grey / gris-argenté

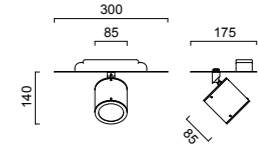

1 x HIT-TC-CE, 35 W, G8,5 2,2 kg
15062.14 glanzweiß / glossy white / blanc brillant
15062.46 silbergrau / silver grey / gris-argenté

1 x HIT-TC-CE, 70 W, G8,5 2,2 kg
15063.14 glanzweiß / glossy white / blanc brillant
15063.46 silbergrau / silver grey / gris-argenté

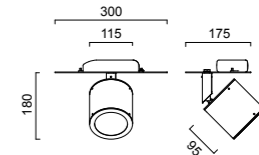

TZ-150

Einbaukanal aus Gipskarton | Recessed mounting channel made of plasterboard | Profilé encastrable en placoplâtre

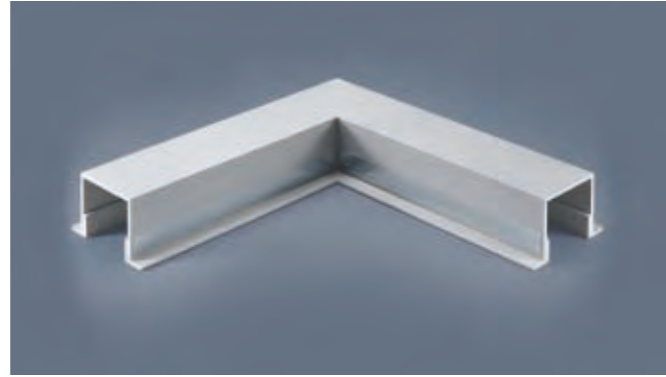
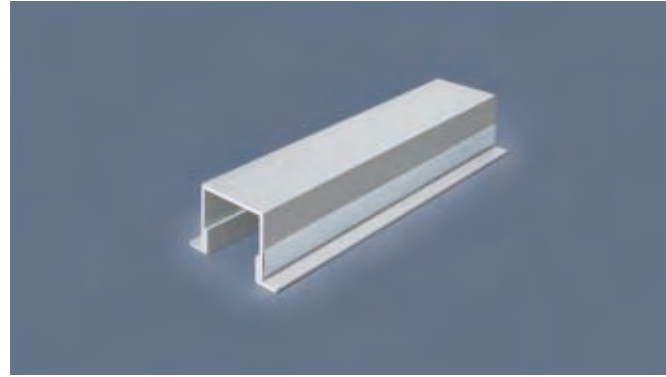

Einbaukanal aus Gipskarton
Installation channel made of gypsum
Profilé encastrable en placoplâtre

43001.00	1000 mm	9,5 kg
43002.00	2000 mm	19,0 kg

Eckverbinder 90° aus Gipskarton
Corner connector made of gypsum
Connecteur d'angle 90° en placoplâtre

43122.00	1075 x 1075 mm Deckenausschnitt ceiling cut out Découpe plafond	19,0 kg
----------	--	---------

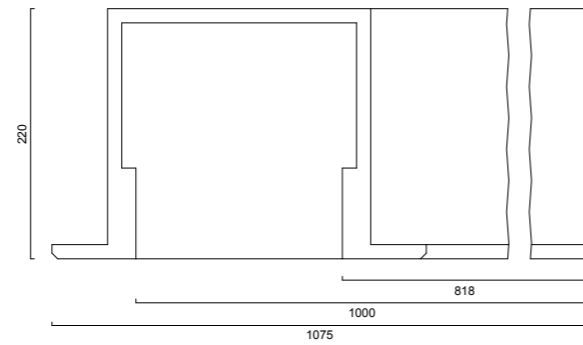
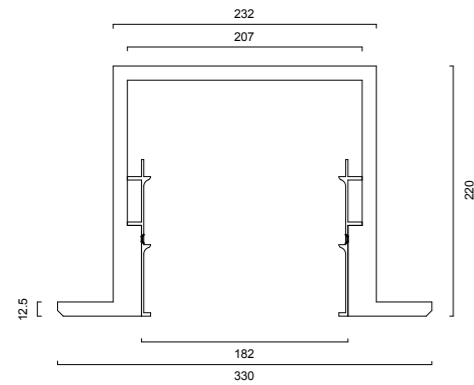

Aluminiumprofil inklusive Befestigungsmaterial
Aluminium profile including installation material
Profilé en aluminium comprenant matériel d'installation

2 x 1000 mm Länge / length / Longueur	2,5 kg
43003.14 glanzweiß / glossy white / blanc brillant	
43003.46 silbergrau / silver grey / gris-argenté	
2 x 2000 mm Länge / length / Longueur	5,0 kg
43004.14 glanzweiß / glossy white / blanc brillant	
43004.46 silbergrau / silver grey / gris-argenté	
2 x 3000 mm Länge / length / Longueur	7,5 kg
43005.14 glanzweiß / glossy white / blanc brillant	
43005.46 silbergrau / silver grey / gris-argenté	

Zubehör | Accessories | Accessoires



Blindabdeckung
Blank element
Caches d'obturation

300 x 175 mm	0,2 kg
43081.14 glanzweiß / glossy white / blanc brillant	
43081.46 silbergrau / silver grey / gris-argenté	
600 x 175 mm	0,4 kg
43086.14 glanzweiß / glossy white / blanc brillant	
43086.46 silbergrau / silver grey / gris-argenté	
900 x 175 mm	0,6 kg
43087.14 glanzweiß / glossy white / blanc brillant	
43087.46 silbergrau / silver grey / gris-argenté	



3-Phasen-Stromschiene
3-phase power track
Barre conductrice à 3 phases

L 1000 mm	0,9 kg
43010.07 weiß / white / blanc	
L 2000 mm	1,8 kg
43015.07 weiß / white / blanc	
L 3000 mm	2,7 kg
43030.07 weiß / white / blanc	



Blindabdeckung für Eckverbinder
Blank element for corner connector
Cache d'obturation pour connecteur d'angle

175 x 175 mm	0,1 kg
43085.14 glanzweiß / glossy white / blanc brillant	
43085.46 silbergrau / silver grey / gris-argenté	



Elektrischer Verbinder
Electrical connector
Connecteur électrique

0,05 kg
43080.07 weiß / white / blanc



Enddeckel
End cap
Embout

0,2 kg
43130.07 weiß / white / blanc



Abdeckung zum Anschluß systemfremder Einzeleuchten / Strahler (max. 2 kg)
Cover to connect non-system single lamps / spots (max. 2 kg)
Cache pour raccordement des luminaires individuels / spots hors système (2 kg maxi)

300 x 175 mm	1,6 kg
43082.14 glanzweiß / glossy white / blanc brillant	
43082.46 silbergrau / silver grey / gris-argenté	



Endeinspeisung
End feeder
Alimentation terminale

0,1 kg
43300.07 weiß / white / blanc



Mitteinspeisung
Middle feeder
Alimentation centrale

0,1 kg
43301.07 weiß / white / blanc